

INSTRUKCJA MONTAŻU LISTWOWYCH
SUFITÓW

TYP „C/65”

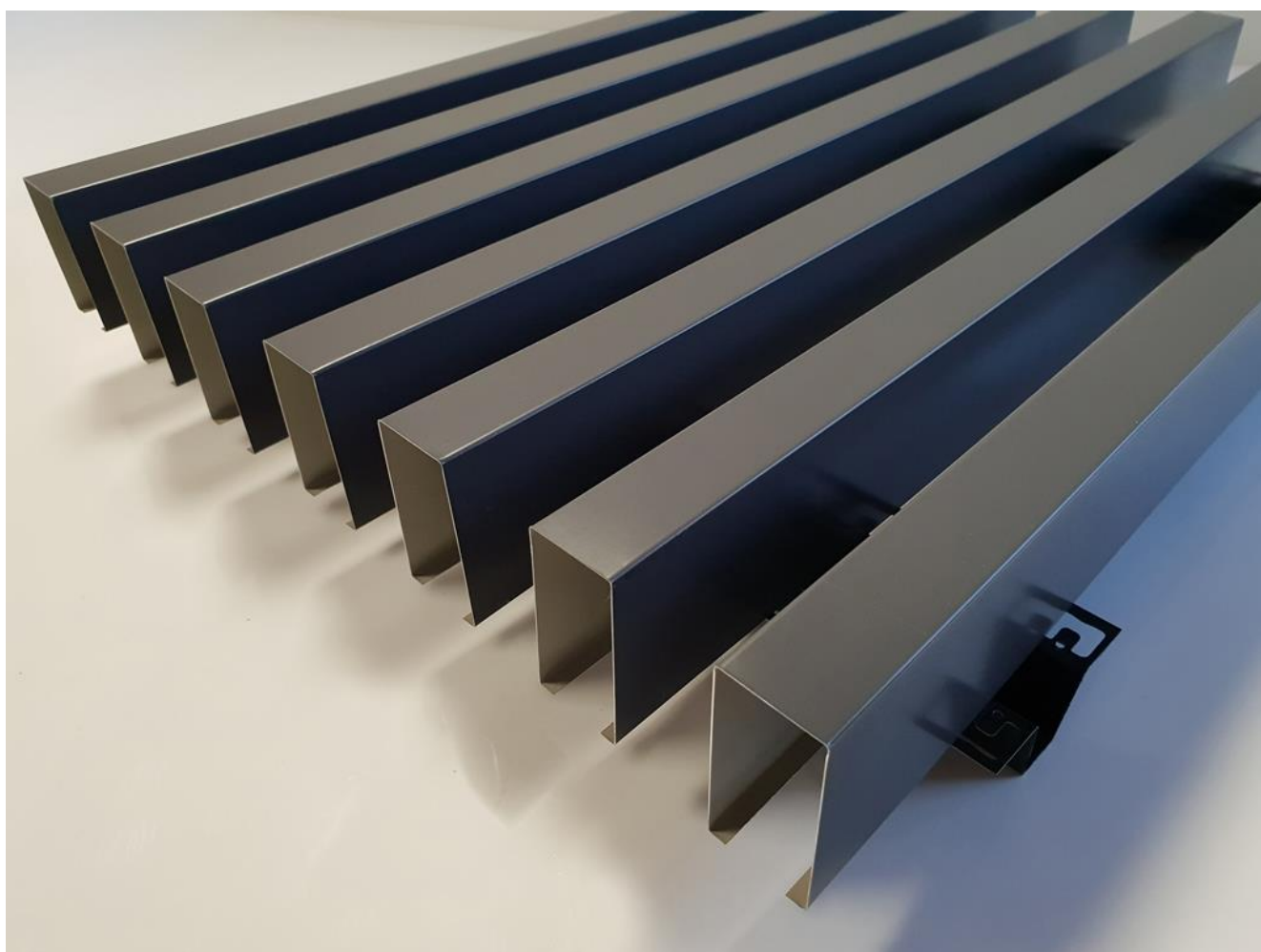

PRZEDMIOT INSTRUKCJI

Przedmiotem instrukcji są wytyczne montażu listwowych sufitów podwieszanych „C/35”.

ZASTOSOWANIE WYROBÓW

Wyroby będące tematem niniejszej instrukcji mogą być stosowane do wykonania sufitów podwieszanych do wykończenia wewnętrznych.

RODZAJ MATERIAŁÓW

Listwy produkowane są z blach stalowych ocynkowanych z powłokami organicznymi (poliestrowymi, pural, PVDF) lub bez powłok oraz z blach aluminiowych powlekanych powłokami organicznymi (poliestrowymi, poliamidowymi)

Szyny montażowe (trawerszyny) produkowane są z blachy stalowej ocynkowanej.

Wymagania dotyczące oznakowania, dopuszczalne odchyłki kształtu wg PN-EN 13964.





Wytyczne dotyczące transportu i przechowywania zawarte są na etykiecie dołączonej do wyrobów.

UWAGA !

Zastosowanie i sposób wykonania okładzin listwowych powinny być zgodne z projektami technicznymi opracowanymi z uwzględnieniem obowiązujących norm i przepisów techniczno-budowlanych, oraz zaleceniami niniejszej instrukcji.

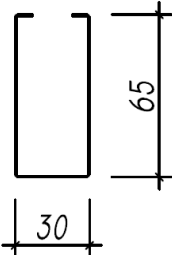
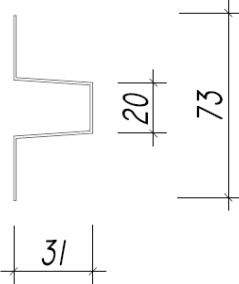
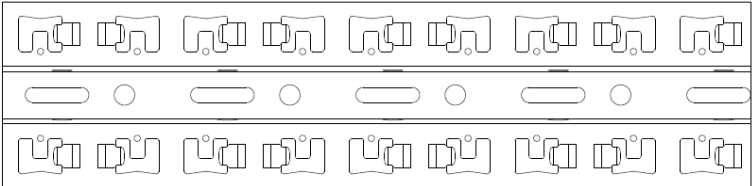
CHARAKTERYSTYKA OGÓLNA

PANELE C/65		
		
		
		
		
PANEL	Grubość blachy [mm]	
	Aluminium	Stal
C/65	0.5	0.5
	0.6	
	0.7	

SUFITY PODWIESZANE

Szyny montażowe (trawerszyny) mogą być montowane do stropu bezpośrednio lub za pomocą wieszaków typowych: prętowych lub noniuszowych.

Sposób kotwienia szyn i wieszaków oraz rodzaj elementów kotwiących powinien być określony w projekcie. Jako elementy kotwiące mogą być stosowane konstrukcyjne kotwy lub kołki dopuszczone do obrotu i stosowania.

Wszystkie elementy dodatkowe sufitu (lampy, anemostaty, głośniki, itp. powinny mieć własne niezależne zawieszenie do stropu.

Przy montażu sufitów podwieszanych należy zwrócić szczególną uwagę na zachowanie prostoliniowości trawerszyn pozwalającej na uzyskanie idealnie płaskiej powierzchni.

Praktyczną metodą kontroli prostokątności rusztu i paneli jest regularna kontrola przekątnych podczas montażu.

Dopuszczalne odchyłki zależą od typu listwy, w praktyce nawet małe odchylenie od prostoliniowości może prowadzić do widocznego odkształcenia listwy.

Trawerszyny TE/65 produkowane są w odcinkach 4mb. Zaleca się stosowanie paneli długości nie przekraczającej 6mb. Istnieje możliwość zastosowania dłuższych wyrobów jednak wymaga to zastosowania szczególnych środków ostrożności podczas montażu (między innymi ze względu na możliwość przełamania).

Przy projektowaniu sufitów podwieszanych należy uwzględnić następujące warunki:

- odległości między szynami montażowymi nie powinny być większe niż 1,2 m
- odległości między wieszakami nie powinny być większe niż 1,0 m
- wartość siły niszczącej wieszak nie powinna być mniejsza niż 0,4 kN

Tabela ciężarów sufitów PUNTO Typ „C/65”

(waga sufitu obejmuje listwy oraz stalowe szyny montażowe rozstawione co 1 mb)

TYP SUFITU	Waga [kg/m ²]			
	Aluminium			Stal
	0,5 mm	0,6 mm	0,7 mm	0,5 mm
C/65 szczelina 35 mm	4,53	5,28	6,03	11,26
C/65 szczelina 100 mm	3,39	3,04	3,42	6,03

MONTAŻ LISTEW

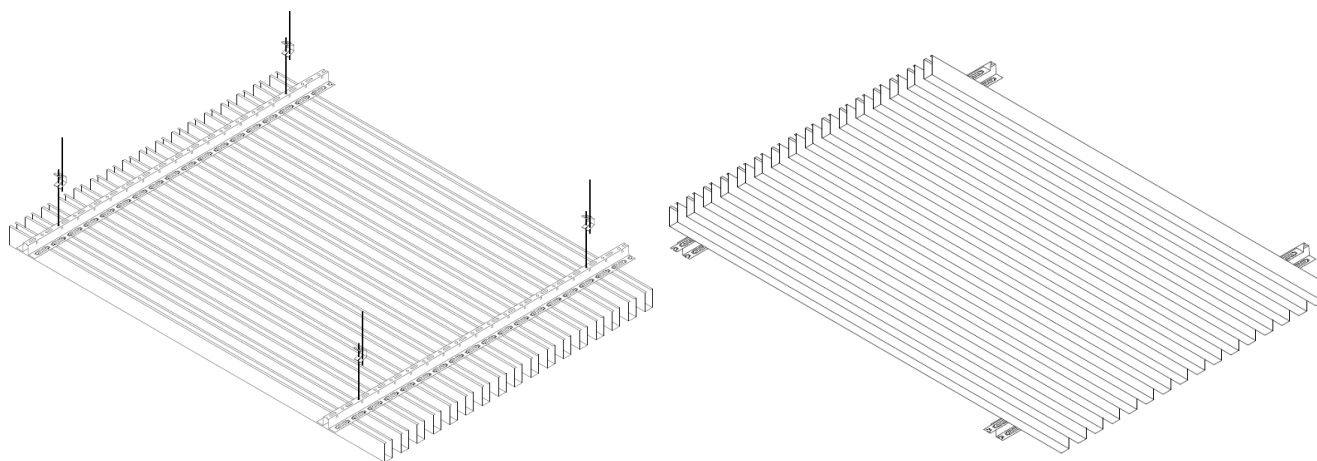

Panele C/65 mogą być montowane wyłącznie za pomocą szyn montażowych. Listwy montowane są na trawerszynie zatraskowo.

KOLEJNOŚĆ MONTAŻU →

- 1) Wyznaczenie poziomu sufitu (dla sufitów podwieszanych).
- 2) Montaż profili przyściennych (kątownik lub ceownik tyłko dla paneli C/65)
- 3) Wyznaczenie linii mocowania szyn montażowych a następnie punktów mocowania wieszaków.
- 4) Montaż zawiesi.
- 5) Montaż i poziomowanie trawerszyn.
- 6) Wpinanie paneli

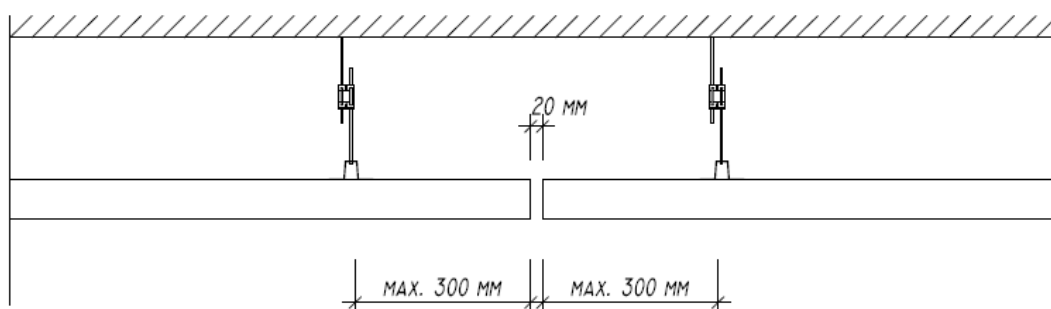
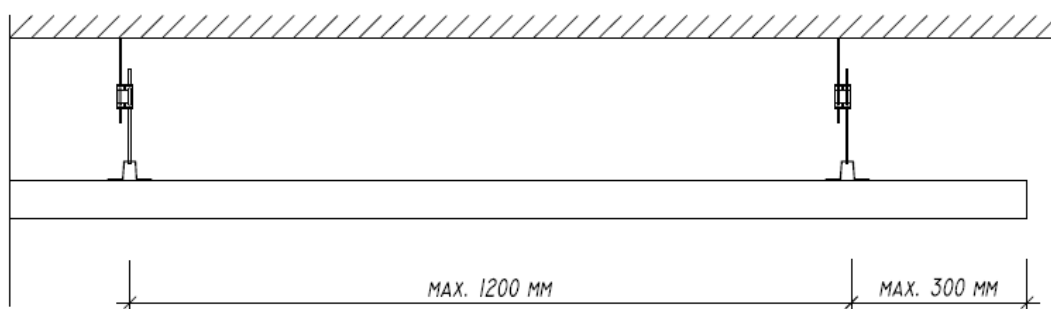
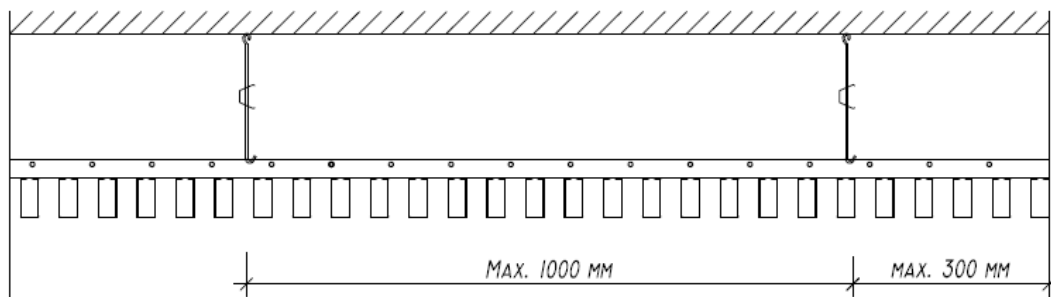

Panele zabezpieczone są na czas profilowania i transportu foliami ochronnymi, zabezpieczającymi przed zarysowaniem powierzchni powłok dekoracyjnych. Folie ochronne należy usunąć z powierzchni paneli dopiero przed ostatecznym wpięciem paneli w szyny montażowe.

Do cięcia paneli np. wycinania otworów na oświetlenie należy używać nożyc mechanicznych.

W przypadku łączenia paneli na długości, zaleca się aby krawędzie łączonych paneli były oryginalnymi krawędziami ciętymi podczas produkcji.

Montaż oświetlenia powinien zapewniać własne podwieszenie przenoszące ciężar oprawy.

ZALECENIA DOTYCZĄCE KONSERWACJI:

Zaleca się wykonanie zabiegów konserwacyjnych w częstotliwości zależnej od lokalnych warunków (klimatycznych, stopnia zanieczyszczenia środowiska itp.), nie rzadziej niż raz w roku.

Do czyszczenia można stosować wodę z lekkim detergentem na bazie alkoholu np. płyn do mycia szyb, nie zawierającym elementów ściernych, rysujących, barwiących ani wchodzących w reakcję chemiczną z elementami czyszczonymi).

PUNTO PRUSZYŃSKI SP. Z O.O.
Al. Jerozolimskie 268, 05-816 Michałowice k/Warszawy
Tel. 22/723 80 22 Fax. 22/753 25 45

www: www.punto.pl
e-mail: punto@punto.pl